

CONTROL ONE

HANDLEIDING

Netherlands

The JBL logo is centered within a white square. It features the letters 'JBL' in a bold, sans-serif font. The letter 'J' is stylized with a downward-pointing triangle above its stem and a solid dot below it.

**MONITOR
LUIDSPREKER**

CONTROL ONE

®

LEES DIT EERST! Belangrijk voor uw Veiligheid!



WAARSCHUWING
KANS OP ELEKTRISCHE SCHOKKEN. NIET OPENEN



LET OP: VERMIJD HET RISICO VAN ELEKTRISCHE SCHOKKEN. OPEN NOOIT ZELF DE BEHUIZING. IN HET APPARAAT BEVINDEN ZICH GEËNDE ODERDELEN DIE DOOR DE GEBRUIKER ZELF KUNNEN WORDEN ONDERHOUDEN, GEREpareERD EN/OF VERVANGEN. LAAT ONDERHOUD EN REPARATIE OVER AAN GekwalificeERDE TechnICI.

Het symbool van de bliksemschicht met pijlpunt en een gelijkzijdige driehoek waarschuwt de gebruiker voor de aanwezigheid van ongesloede gevaarlijke voltages binnen in de behuizing van het apparaat. Deze voltages kunnen elektrische schokken veroorzaken.

Het uitroepteken in een gelijkzijdige driehoek waarschuwt de gebruiker voor de aanwezigheid van belangrijke informatie aangaande onderhoud en service in de gebruiksaanwijzing.

WAARSCHUWING: VERLEEN BRANDGEVAAR EN DE KANS OP ELEKTRISCHE SCHOKKEN; STEL HET APPARAAT NIET BLOOT AAN REGEN OF VOCHT.

Algemeen

1. Uitpakken: controleer het product zorgvuldig. Mocht het tijdens transport beschadigd zijn, meldt dit dan direct bij uw handelaar en/of transporteur die het heeft afgeleverd.

2. Aansluitingen: schakel altijd alle apparatuur uit wanneer u iets verandert aan de aansluitingen, signaalkabels of licht-netverbindingen. Daarmee voorkomt u dat schakelklikken ontstaan en bovendien dat u zelf enig risico loopt. Houd alle verbindingen buiten het bereik van kinderen. Voordat u het apparaat verplaatst, eerst alle verbindingen met andere componenten losnemen en controleren of alle stekkers uit het stopcontact zijn genomen.

3. Lees de handleiding. Lees vooral alle aanwijzingen omtrent veiligheid voordat u het apparaat in gebruik neemt.

4. Bewaar de aanwijzingen voor eventueel later gebruik.

5. Houd u aan de aanwijzingen die in de handleiding worden gegeven.

6. Volg alle aanwijzingen nauwgezet op: voorkomen is beter dan genezen!

7. Water en vocht. Gebruik geen enkel elektrisch product in de nabijheid van water – bijvoorbeeld een bad, gootsteen, zwembad enzovoort.

8. Toebehoren. Plaats het apparaat om te beginnen op een solide en vlakke ondergrond. Zet u het op een schap of plank, overtuig u er dan van dat deze het gewicht kan dragen. Gebruik nooit een instabiele of zwakke ondergrond, stand, driepoot, beugel of tafeltje. Zou het apparaat vallen, dan kan het – zeker bij kinderen – ernstig letsel toebrengen en uiteraard ook schade aan het product veroorzaken. Gebruik uitsluitend stands, beugels en andere materialen die door de fabrikant worden aanbevolen, of bij het product worden geleverd. Volg bij wandmontage altijd de aanwijzingen van de fabrikant op.

9. Wand- of plafondmontage. Bevestig het product alleen tegen wand of plafond op de door de fabrikant voorgeschreven wijze.

10. Schoonmaken. Neem de stekker uit het stopcontact voordat het product wordt schoongemaakt. Gebruik geen vloeibare middelen, noch spuitbussen. Gebruik een vochtige, zachte doek.

11. Extra's. Gebruik nooit extra's die niet uitdrukkelijk door de fabrikant zijn voorgeschreven.

12. Vervangende onderdelen. In het geval dat vervangende onderdelen nodig zijn, zie er dan op toe dat uitsluitend door de fabrikant voorgeschreven onderdelen worden gebruikt, dan wel onderdelen met identieke specificaties. Verkeerde onderdelen kunnen brand en zelfs elektrische schokken veroorzaken.

13. Veiligheid. Laat de technicus na de reparatie altijd een veiligheidstest uitvoeren, om vast te stellen of het product veilig gebruikt kan worden.

14. Voeten/spikes. Bij het opstellen of verplaatsen van het product opletten dat het wordt opgeleucht en niet verschoven. Zo voorkomt u beschadiging van de vloer of het vlak waarop het staat. Let op! Soms kunnen de rubber pootjes van een product chemisch reageren met het oppervlak waar ze op staan en dit verkleuren. Leg er voor de zekerheid altijd een bescherming tussen.

15. Garantie: in de onderstaande omstandigheden kan de garantie vervallen:

- a. Wanneer het serienummer is verwijderd of veranderd.
- b. Wanneer reparaties en/of modificaties en/of andere bewerkingen zijn uitgevoerd door niet geautoriseerde technici en/of accessoires zijn toegevoegd die door de fabrikant/importeur niet zijn goedgekeurd.

16. Garantie: onderstaande onderdelen vallen niet onder de garantie:

- a. Schade die is veroorzaakt door onzorgzaamheid of niet voldoen aan de aanwijzingen in de handleiding.
- b. Schade aan mechanische onderdelen (zoals opname/weergave koppen, bewegende rubber en plastic delen en zekeringen) en normale slijtage door gebruik.
- c. Schade door acties of invloeden van buitenaf.
- d. Schade door verkeerd gebruik.
- e. Schade door te hoge netspanning of blikseminslag.
- f. Schade door vuur, water of rook.
- g. Schade die voor aanschal af bekend was.
- h. Schade door professioneel gebruik van huiskamerapparatuur (gebruik in horeca, publieke ruimte, continu gebruik, enz.).

17. Technische gegevens: alle technische gegevens en eigenschappen van producten kunnen zonder voorafgaande kennisgeving worden gewijzigd.

Passieve Producten

18. Versterkers: versterkers die worden gebruikt om passieve producten te sturen dienen voldoende vermogen te hebben. Een tekort aan vermogen kan leiden tot 'clippen', wat weer kan leiden tot schade die niet onder de garantie valt.

Actieve Producten

19. Ventilatie: sleuven en openingen in de kast zijn bedoeld voor ventilatie: ze zorgen voor een betrouwbare werking van het product en beschermen het tegen oververhitting. Dek of sluit deze openingen nooit af door het product op een tapijt of andere zachte ondergrond te zetten. Plaats zo'n product ook niet in een afgesloten kastje of rek, tenzij voor adequate ventilatie wordt gezorgd. Zorg er ook voor dat er om het product voldoende ruimte (minimaal 10 cm) vrij blijft voor de luchtstroom. Wordt de versterker ondergebracht in een kast of afgesloten geheel, zorg er dan voor dat er voldoende luchtstroom in de kast is, wat betekent dat de warme lucht eruit kan en frisse lucht wordt toegevoerd. Dek ook de ventilatiesleuven in de bovenzijde nooit af door er iets op te zetten. Bedenk dat versterkers warmte produceren en dat de ventilatiesleuven ervoor bedoeld zijn deze warmte af te voeren. Door andere elektronische apparatuur in de buurt van deze sleuven te plaatsen zal op den duur de betrouwbaarheid in gevaar brengen van zowel de versterker als de andere apparatuur. Leg ook geen CD's, hozen, doosjes en andere zaken op, onder of tussen apparatuur die is gestapeld. Ook dat belemmert de noodzakelijk luchtstroom.

20. Netvoeding. Sluit dit apparaat alleen aan op een lichtnet als gespecificeerd op het typeplaatje. Bent u niet zeker van het juiste type voeding, raadpleeg dan uw leverancier of uw elektriciteitsbedrijf. Raadpleeg bij apparatuur die op batterijen of andere voedingsbronnen werkt eerst de handleiding.

21. Aarding en polariteit. (alleen in Groot Brittannië). Het product kan uitgerust zijn met een gepolariseerde wisselspanningstekker, waarvan de ene pen breder is dan de andere, en die daardoor slechts op één manier in het stopcontact kan worden gestoken. Lukt het niet om de stekker in te steken, draai deze dan om. Lukt het dan nog niet, laat de elektricien het verouderde stopcontact dan vervangen. Verander deze veiligheidsvoorziening niet.

22. Bescherm het netsnoer. Leg een netsnoer zodat er niet op getrapt kan worden, of door scherpe voorwerpen of poten beschadigd kunnen raken. Let vooral op de plaats waar het snoer het apparaat of de stekker verlaat. Om gevaarlijke situaties te voorkomen wordt aangeraden alleen het bij het apparaat geleverde snoer te gebruiken. Gebruikt u een vervanging, zie er dan op toe dat dit even dik is. Wij raden het gebruik van verlengsnoeren af. Leg in het algemeen snoeren nooit onder het tapijt door en plaats er geen zware meubels op. Laat beschadigde snoeren direct door een gekwalificeerde technicus vervangen door een identiek type. Trek bij het uitnemen van de stekker uit het stopcontact altijd aan de stekker en niet aan het snoer.

23. Afwezigheid. Neem de stekker uit het stopcontact wanneer het apparaat voor langere tijd niet zal worden gebruikt.

24. Onweer. Neem de stekker ook uit het stopcontact – net als de eventuele antennekabel – in geval van onweer. Dat voorkomt dat er schade aan het apparaat ontstaat door blikseminslag via het lichtnet of de kabelverbinding.

25. Overbelasting. Zorg ervoor dat het stopcontact en/of de groep niet wordt overbelast, waardoor brand kan ontstaan.

26. Beschadigingen. Neem de stekker uit het stopcontact en laat het systeem controleren door een gekwalificeerde technicus in de volgende gevallen:

- a. Het netsnoer of de stekker zijn beschadigd.
- b. Apparatuur is gevallen of er vloeistof in is gekomen.
- c. Apparatuur aan regen of vocht blootgesteld is geweest.
- d. Het apparaat niet normaal werkt terwijl de aanwijzingen worden opgevolgd. Gebruik bedieningsorganen uitsluitend als aangegeven in de handleiding, daar verkeerd gebruik kan resulteren in beschadiging en vaak kostbare reparatie met zich meebrengt.
- e. Het apparaat is gevallen, of de kast is beschadigd.
- f. Wanneer het apparaat merkbaar niet normaal werkt, of het gedrag duidelijk is veranderd.

27. Service. Probeer nooit het apparaat zelf te repareren, daar het openen u kan blootstellen aan gevaarlijke spanningen. Laat alle service over aan een gekwalificeerde technicus.

28. Vreemde voorwerpen en vloeistof. Zorg ervoor dat er geen vreemde voorwerpen en/of vloeistof in het apparaat kan komen daar dit tot ernstige schade en gevaarlijke situaties kan leiden. Zet nooit bloempotten, vazen en andere zaken op elektrische of elektronische apparatuur: levensgevaarlijk!

29. Warmte. Houd het apparaat altijd uit de buurt van kachels, ovens en andere warmtebronnen (zoals versterkers). Vermijd gebruik in extreem warme en koude plaatsen en direct zonlicht. Controleer of het apparaat op de gekozen plaats aan alle zijden voldoende ventilatie krijgt.

CONTROL ONE – Assemblage en montage muurbeugel

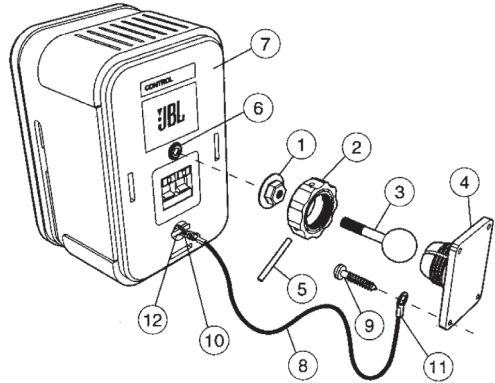
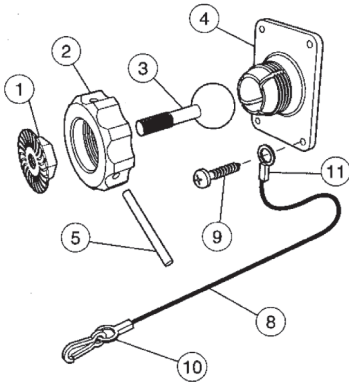

Belangrijk: alleen de gebruiker is verantwoordelijk voor de juiste keuze en toepassing van het montagemateriaal bij deze luidspreker en voor de juiste montage van de muurbeugels, inclusief, maar daartoe niet beperkt, de keuze van de steunen die het gewicht kunnen dragen en de juiste montage van de muurbeugel. JBL wijst elke aansprakelijkheid voor de golgen van verkeerde materiaalkeuze en/of wijze van monteren af.

- Draai de geribbelde moer **2** naar links (tegen de klok in) los en verwijder deze. Gebruik zondig de bijgevoegde metalen hefboom **5** door deze in één van de openingen in de moer **2** te steken.
- Neem de kogel/staaf **3** uit de muurbeugel **4**.
- Schuif de geribbelde moer **2** over de kogel/staaf **3** met de schroefdraad zijde naar de kogel gekeerd en schroef de metalen moer **1** helemaal op de kogel/staaf **3** met de gekartelde zijde van de kogel afgekeerd.

- Schroef de kogel/staaf **3** in de van schroefdraad voorziene opening op de achterzijde van de luidspreker tot deze geheel in de opening is gedraaid.
- Draai de gekartelde moer met een moersleutel vast tegen de achterzijde van de luidspreker en waardoor de kogel/staaf **3** en de luidspreker vast met elkaar zijn verbonden. Denk er aan dat door het vastdraaien van de moer deze sporen op de achterzijde van de luidspreker achterlaat, maar die worden door de moer **1** zelf afgedekt.
- Het veiligheidskoord is een extra maatregel om, in het geval de luidspreker losraakt van de muurbeugel, te voorkomen dat deze valt. Eén van de beide onderste schroeven **9** waarmee de muurbeugel **4** tegen de wand wordt bevestigd, dient daarvoor door het oog **11** aan het einde van het koord te gaan en wordt vervolgens door het gat in de beugel gestoken. Bevestig de muurbeugel **4** in een steunbalk in de wand met een schroef van minimaal

- 3 mm en 2,5 cm lang. Let er op dat de vier schroeven in een steunbalk komen en niet in de gipsplaat. Gebruik bij een stenen wand passende schroeven en pluggen. Gebruik schroeven met een kop van minimaal 10 mm om er zeker van te zijn dat het veiligheidskoord **11** houdt.
- Houd de luidspreker **7** met beide handen vast en steek de kogel **3** weer in de muurbeugel **4**.
- Draai de geribbelde moer **2** handvast en richt de luidspreker naar wens uit.
- Is de juiste positie van de luidspreker gevonden, steek dan de metalen staaf **5** in één van de gaten van de geribbelde moer **2** en draai deze stevig vast.
- Bevestig het andere einde **10** van het veiligheidskoord **8** aan de Control ONE door het door het oog **11** op de achterzijde van de luidspreker te steken.

EEN. Luidsprekeropstelling

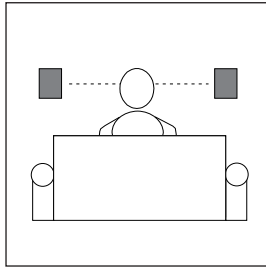
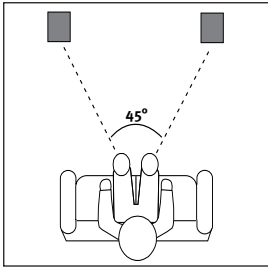

Als front luidsprekers.

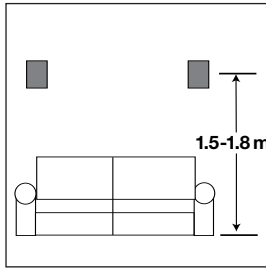
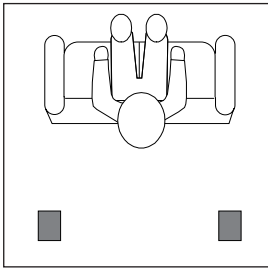

Als achter luidsprekers.

TWEE. Wandmontage

De Control ONE luidsprekers kunnen ook aan de wand worden bevestigd.
Zie daarvoor de montage-aanwijzingen.

DRIE. Luidsprekeraansluitingen

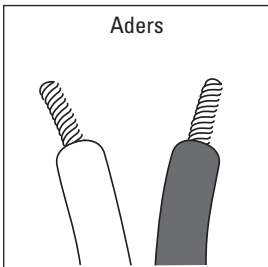

Aders

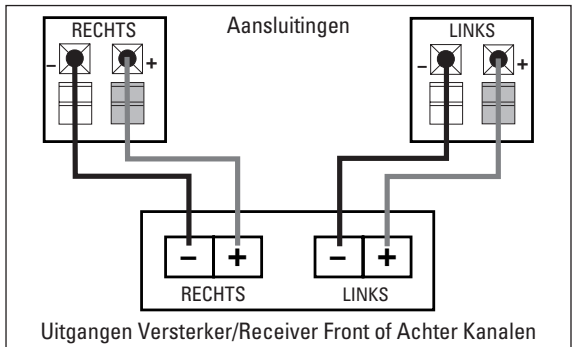

Luidsprekers en elektronica bezitten overeenkomstige (+) en (-) aansluitingen. Het is belangrijk beide luidsprekers identiek aan te sluiten: (+) op de luidspreker aan (+) op de versterker en (-) op de luidspreker op (-) op de versterker. "Uit fase" aansluiten geeft een zwak laag en een vaag stereobeeld.

PROBLEMEN

Geen geluid uit geen enkele luidspreker:

- Controleer of de versterker/receiver aan staat en een bron actief is.
- Controleer de juiste bediening van de versterker/receiver.

Geen geluid uit één luidspreker:

- Controleer de balansregelaar van de versterker/receiver.
- Controleer alle kabels en verbindingen tussen de versterker/receiver en de luidsprekers.

- Controleer of alle kabels goed zijn aangesloten. Controleer ook of er geen een onderbroken is.

Het systeem werkt op laag niveau, maar stopt wanneer het volume wordt opgevoerd:

- Controleer alle kabels en verbindingen tussen de versterker/receiver en de luidsprekers.
- Controleer of alle kabels goed zijn aangesloten. Controleer ook of er geen een onderbroken is.

- Wordt meer dan één stel luidsprekers gebruikt, controleer dan de minimum impedantie die toelaatbaar is voor de versterker/receiver.

Geen of weinig laag:

- Controleer of de polariteit van de linker en rechter luidsprekers (+) en (-) goed is aangesloten.

TECHNISCHE GEGEVENS

Eenheden Laag/Midden (magnetisch afgeschermd)	100 mm
Eenheden hoog (tweeter – magnetisch afgeschermd)	12 mm Titanium laminaat
Frequentiebereik	80 Hz – 20 kHz
Belastbaarheid (piek/continu)	200 W/50 W
Maximum Aanbevolen Versterkervermogen*	100 W RMS
Gevoeligheid	89 dB/2,83 V/1 m
Nominale Impedantie	8 ohm
Afmetingen (H x B x D)	228 x 155 x 139 mm
Gewicht (elk)	2,4 kg

*Het maximum aanbevolen versterkervermogen zorgt voor de nodige reserve voor incidentele pieken. Wij raden voortdurend gebruik van het maximum vermogen ten sterkste af.

Wijzigingen in specificatie en uitvoering zonder voorafgaande kennisgeving voorbehouden.

Opmerking: JBL accepteert geen enkele aansprakelijkheid of schadeclaims voor verwondingen of schade – direct, indirect, dan wel vervolg – ten gevolge van foutieve installatie van Control One luidsprekers.

Verklaring van Conformiteit



Wij, Harman Consumer Group, Inc.
2, route de Tours
72500 Château-du-Loir
France

Verklaren in eigen verantwoordelijkheid dat het in deze handleiding beschreven product voldoet aan de volgende technische richtlijnen:

EN 61000-6-3:2001

EN 61000-6-1:2001

Laurent Rault
Harman Consumer Group, Inc.
Chateau-du-Loir, France 08/07

HANDLEIDING

COLLECTIE:

Control Monitor Series

MODEL:

Control One

TOEPASSING: op realistische wijze weergeven van live-opnamen en muziek in huis, dankzij de toonaangevende techniek van JBL.

SATELLIETTYPE: Titanium-laminaat dome tweeter, reflex behuizing

POORT ONTWERP: FreeFlow™ uitlopend

PROFESSIELE REFERENTIE: Control Monitor Serie

JBL

**PRO SOUND
COMES HOME™**

JBL Consumer Products
250 Crossways Park Drive, Woodbury, NY 11797
Europe: 2, Route de Tours, 72500 Château du Loir, France
www.jbl.com

©2007 Harman International Industries, Incorporated

JBL is een gedeponerd handelsmerk van JBL, Inc.

Onderdeelnr.: C10030A 

H A Harman International Company